

Type de pose

**VERDON L**

Projecteur

**VERDON L 220**

Le projecteur extérieur modulaire sur lyre VERDON L en 220W a une efficacité lumineuse très élevée de 160lm/W. Possède une grande diversité d'optiques symétriques et asymétriques qui permettent d'atteindre le rendu visuel souhaité pour les applications exigeantes d'éclairage professionnel. IRC>80 en option. Disponible en option avec gradation DALI et gradation 1-10V.

**Données techniques**

Puissance (W)	220	Gradation	Non gradable / DALI / 1-10V
Flux lumineux (lm)	35200	Tension d'entrée	AC 100-305V / 50-60Hz / AC 347-480 en option
Efficacité lumineuse (lm/W)	160	Type de LED	Lumileds 5050
IP	IP65	Maintien du flux	L80B10 > 80 000H (Ta 25°)
IK	IK08	Driver	Meanwell protégé contre les surtensions
Température de couleur	4000K / 5000K / 6500K	Type de montage	Pose sur lyre
Classe électrique	Classe I	Matériaux	Aluminium moulé sous pression et acier galvanisé au zinc
IRC	>70 / >80 en option	Matériaux diffuseur	Polycarbonate
Optique	D2 / D3 / D6 / T1 / T2 / T3 / T3B / T4B / T5	Dimensions	L381 x l122 x h259mm

## Dimensions

### Courbes photométriques

**D2**  
Faisceau très étroit (20°x20°)

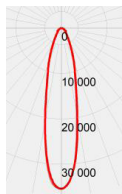

**D3**  
Faisceau étroit (30°x30°)

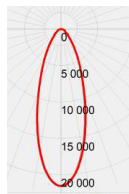

**D6**  
Faisceau moyen (60°x60°)

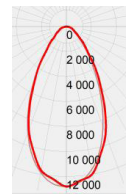

**T1**  
Type I (30°x100°)

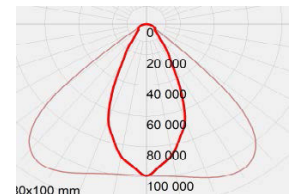

**T2**  
Type II (50°x140°)

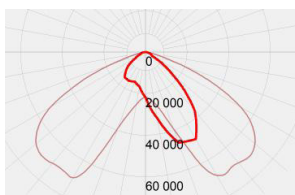

**T3**  
Type III (40°x140°)

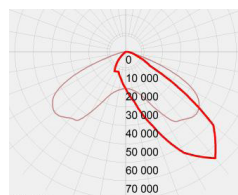

**T3B**  
Type III B

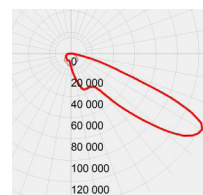

**T4B**  
Type IV B

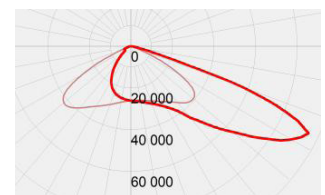

**T5**  
Type V

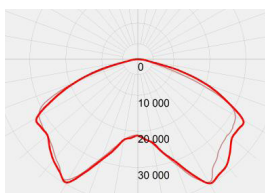

### Tableau de commande

NC	CCT	Gradation	Options montage
VERDON L 220	4000K 5000K 6500K	Non gradable DALI 1-10V	Pose sur lyre

Photos non contractuelles. Nos produits sont améliorés en permanence. Nous nous réservons le droit d'apporter des modifications à nos produits sans autres publications. Les normes internationales fixent la tolérance du flux initial et de la charge associée à  $\pm 10\%$ . La température des couleurs est soumise à une tolérance de jusqu'à  $\pm 150$  Kelvin par rapport à la valeur nominale. Sauf indication contraire, les valeurs sont applicables pour une température ambiante de 25 °C. A moins d'indications contraires, tous les produits LED de Nexxled sont adaptés à un usage sans restriction (groupe RG0 ou RG1) en termes de sécurité photobiologique de la lumière bleue (IEC/EN60598-1)